

男子シングルス(1)

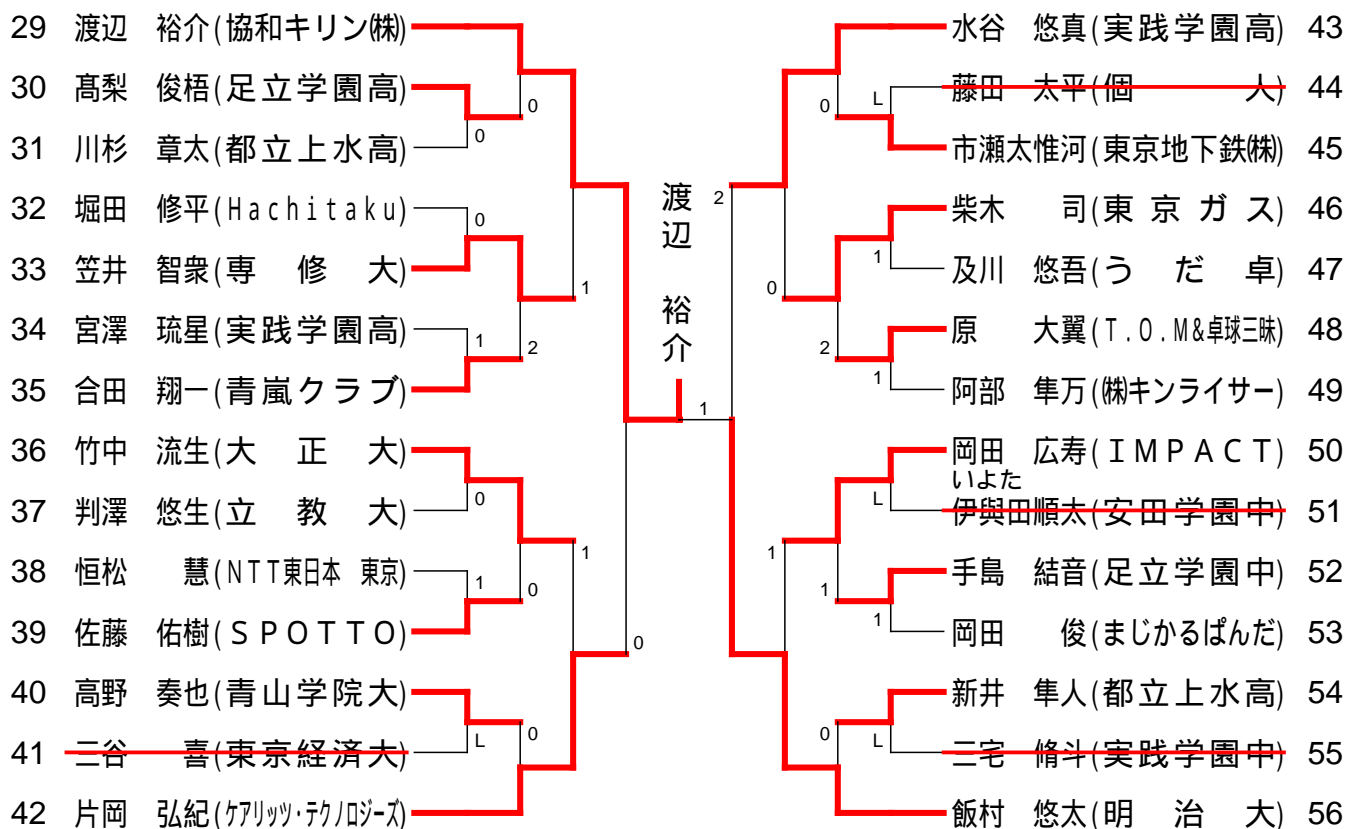
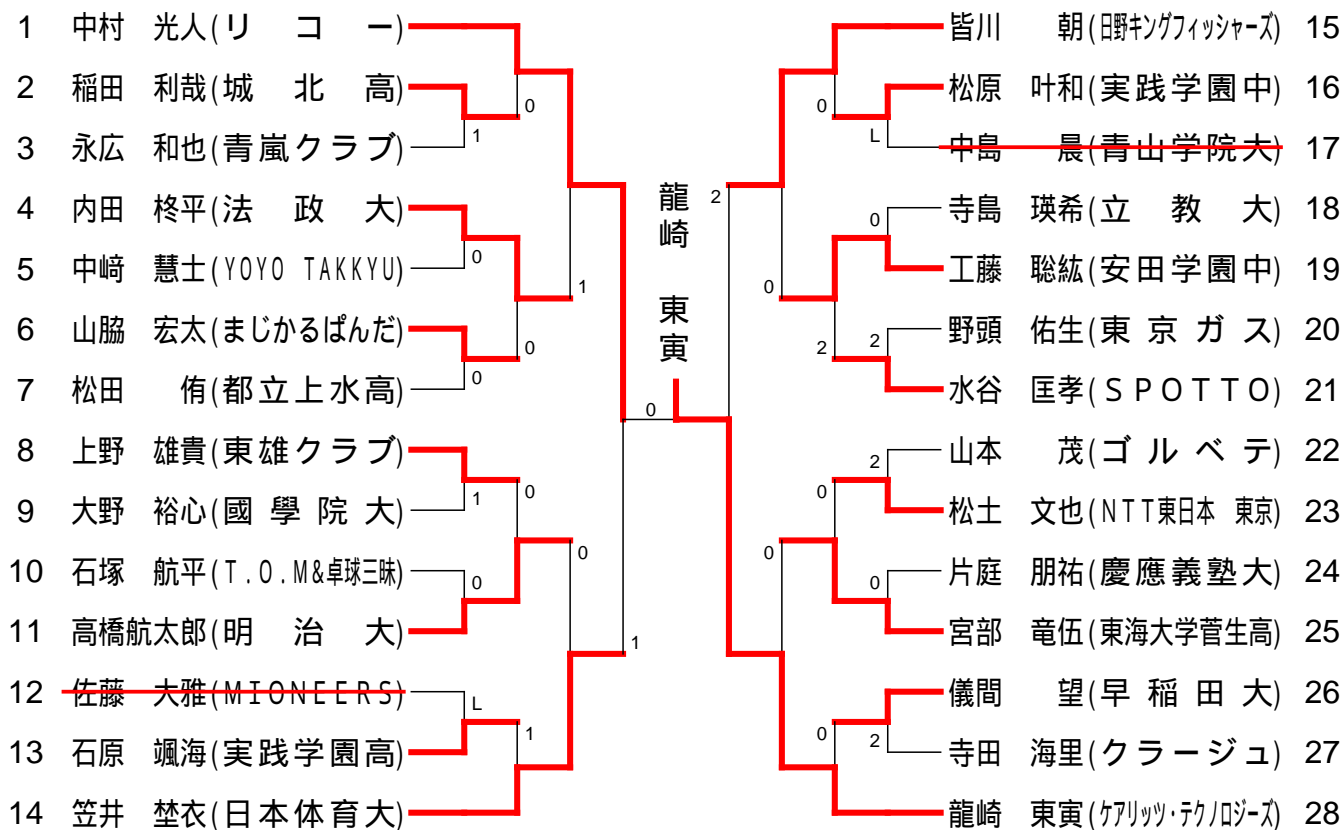

男子シングルス(2)

57 宮川 昌大(協和キリン株)		橋本 一輝(東都観光バス) 71		
58 川辺 旺慧(慶應義塾大)		0	中嶋 啓伍(都立上水高) 72	
59 鈴木 大志(順天堂大)		0	西沢 凜太(実践学園中) 73	
60 山田 和政(千葉工業大)		0	1	浅野 俊(青嵐クラブ) 74
61 高橋 真翔(東海大学菅生高)		L	0	小山まぐま(SPOTTO) 75
62 剣持 将作(明治大)		0	0	大窪 理央(足立学園中) 76
63 狩野 怜志(ZIZO倶楽部)		0	0	堀 千馬(東京ガス) 77
64 飯田康太郎(都立上水高)		1	L	川口 陽陽(YOYO TAKKYU) 78
65 古曾 幹人(足立学園高)		1	0	涌井 唯羽(実践学園高) 79
66 下野 勇(フィオーレ)		0	0	廣瀬 基希(卓球広場Link) 80
67 大谷惟乃介(実践学園高)	0	0	平野 晃生(暁キングフィッシャーズ) 81	
68 時田 直哉(立教大)	0	0	伊藤 敬太(Blue Man) 82	
69 武井 優空(日本大)	0	1	北島涼太郎(安田学園中) 83	
70 新名 亮太(T.O.M&卓球三昧)	0	0	郡山 北斗(リコ-) 84	

85 浅津 碧利(シチズン時計株)		徳田 幹太(早稲田大) 99			
86 森田 由伸(YOYO TAKKYU)		0	1	雨宮 星(東海大学菅生高) 100	
87 山崎 嗣照(個人)		0	0	根岸 奏(偉関TTL) 101	
88 佐藤功志郎(東京ガス)		0	0	坂庭 健太(東京地下鉄株) 102	
89 小池 次郎(Hachitaku)		0	0	中野 圭太(都立上水高) 103	
90 岡本 冴功(実践学園高)		0	1	大谷颯乃介(実践学園高) 104	
91 亀澤 史憲(サムティ株)		1	1	須保 博行(大花火) 105	
92 遠藤 竜馬(暁キングフィッシャーズ)		0	2	L	高橋 斗真(足立学園中) 106
93 伊藤 圭吾(青山学院大)		0	0	大高 秀利(E-S) 107	
94 平林 大青(NTT東日本 東京)		1	1	1	喜連 湊太(SENATAKU) 108
95 植松 修平(都立上水高)	0	0	小園江敏紀(東京経済大) 109		
96 瀬戸 春男(個人)	L	0	2	宮澤 一維(実践学園中) 110	
97 宇土 裕亀(SPOTTO)	0	0	井上 陽太(GINO) 111		
98 木方 圭介(明治大)	0	0	高取 侑史(リコ-) 112		

男子シングルス(3)

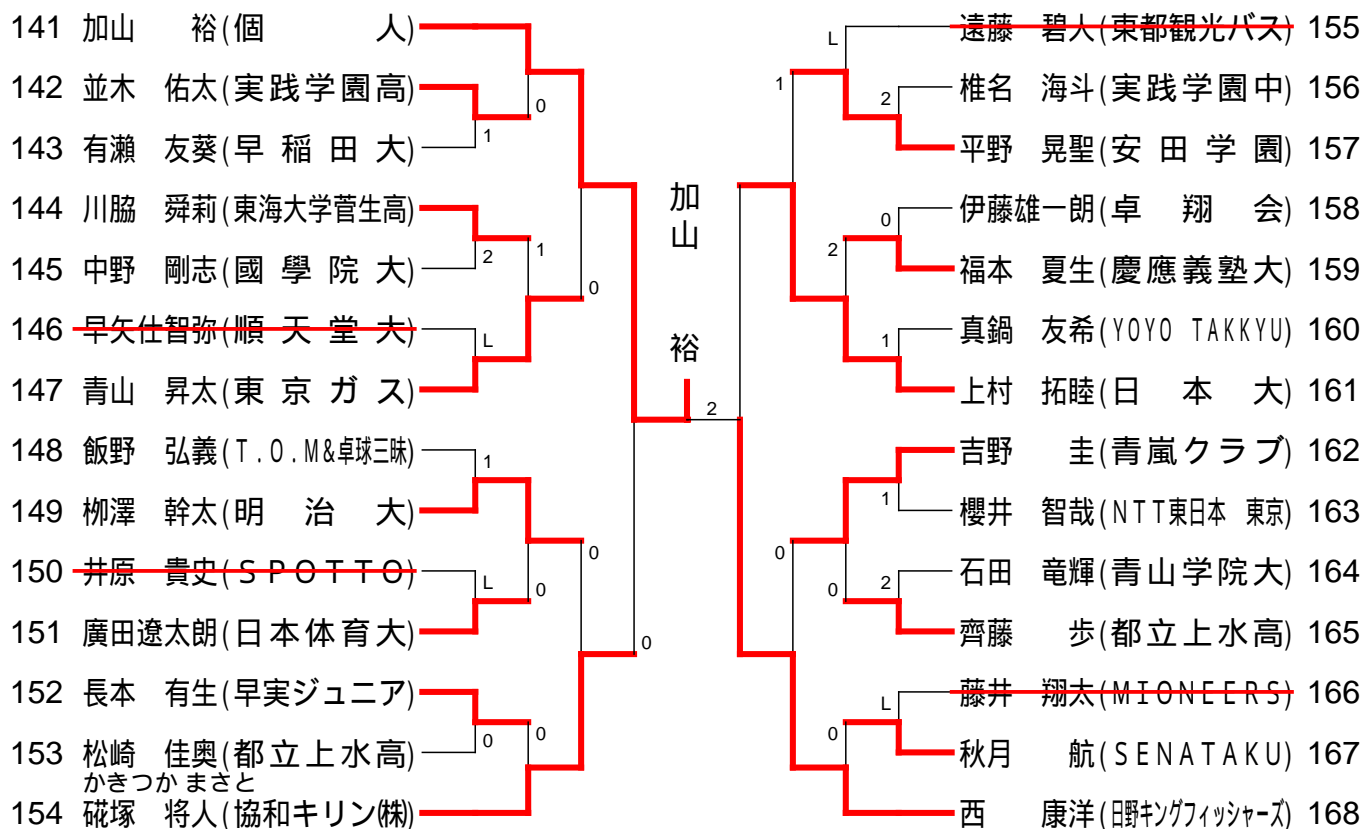
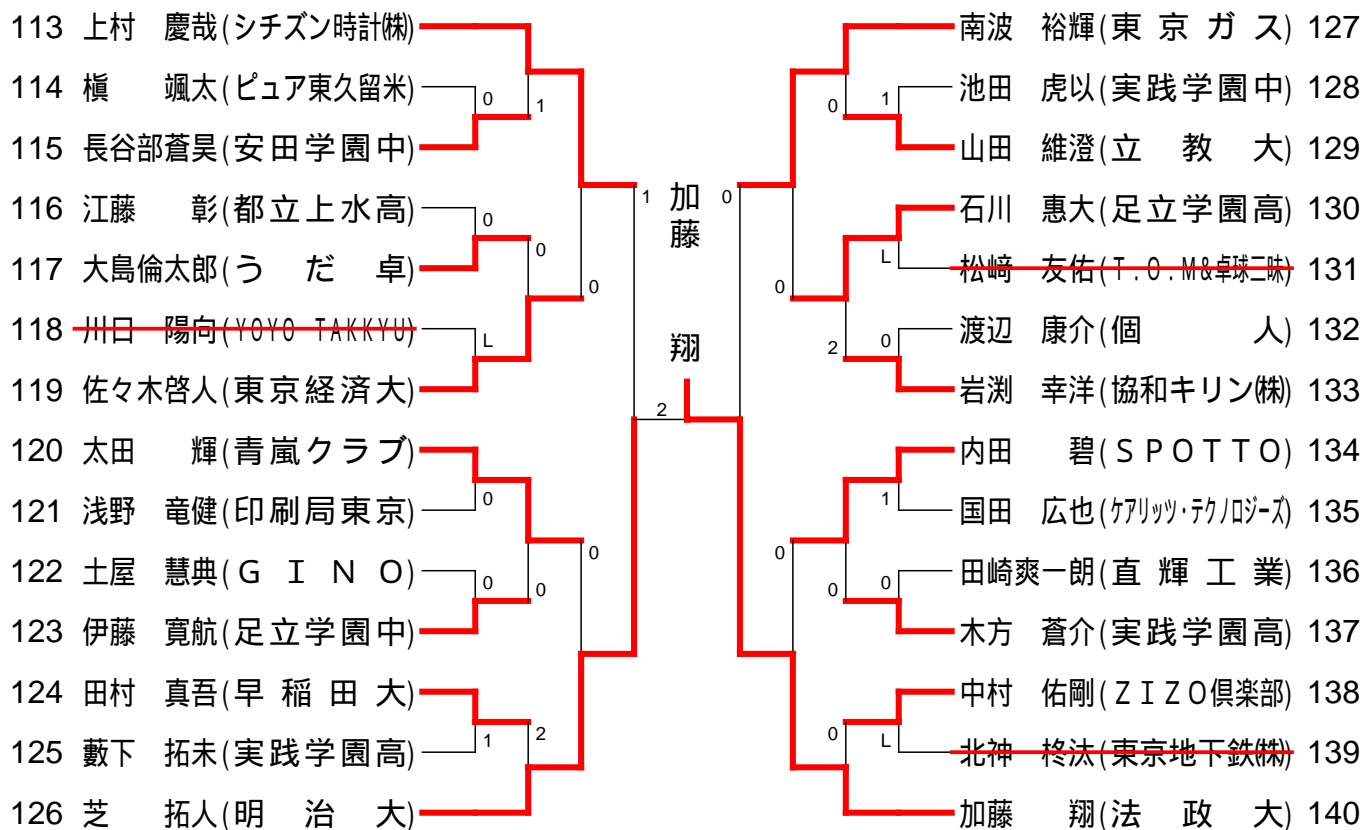

男子シングルス(4)

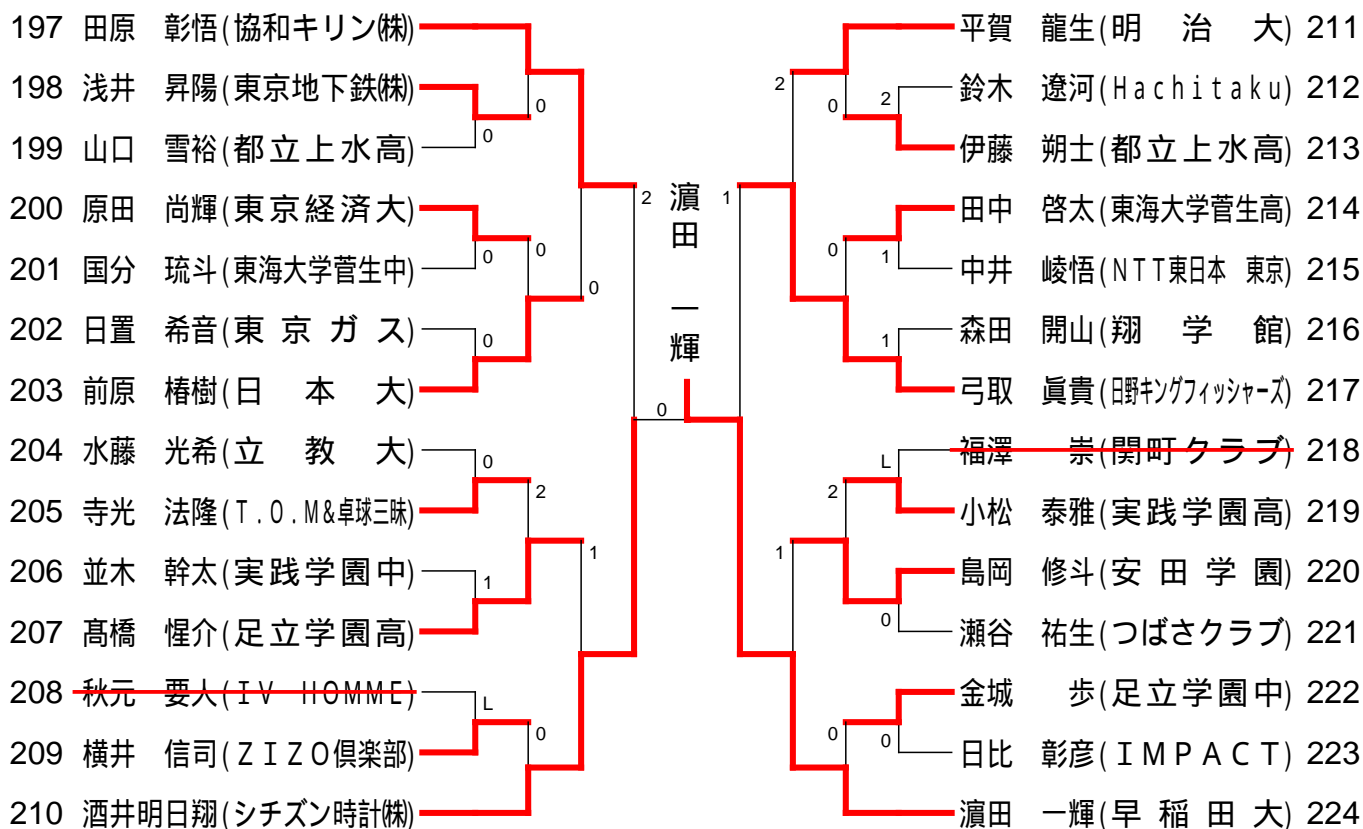
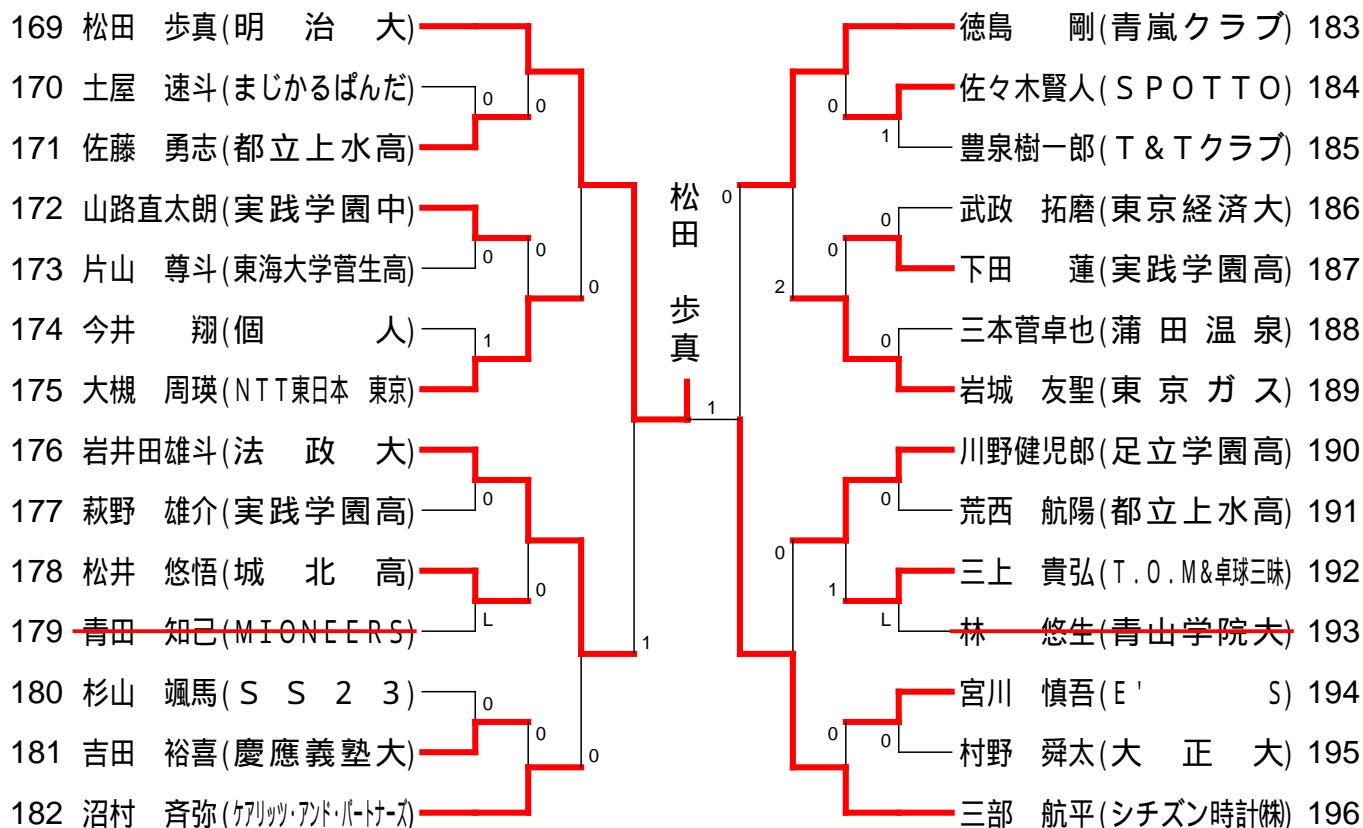

女子シングルス(1)

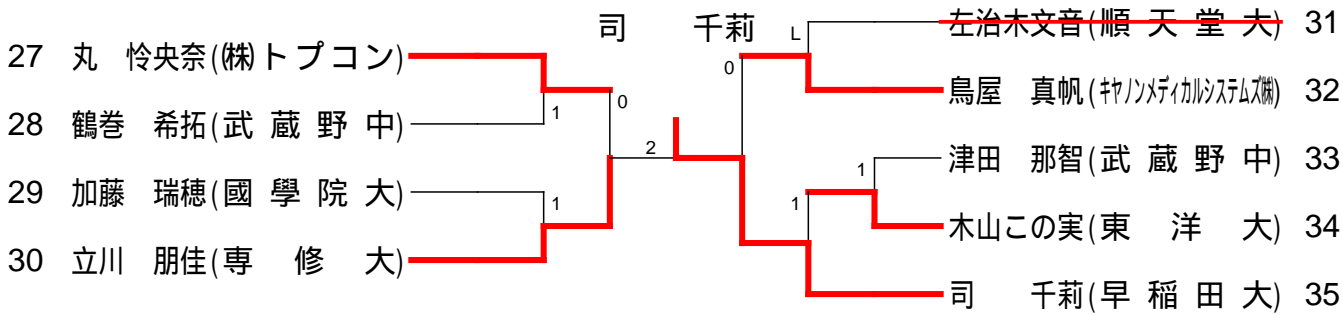
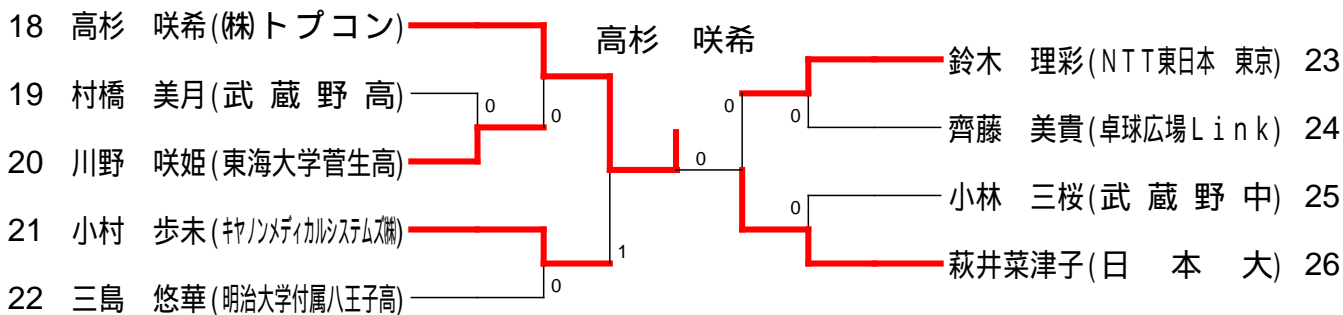
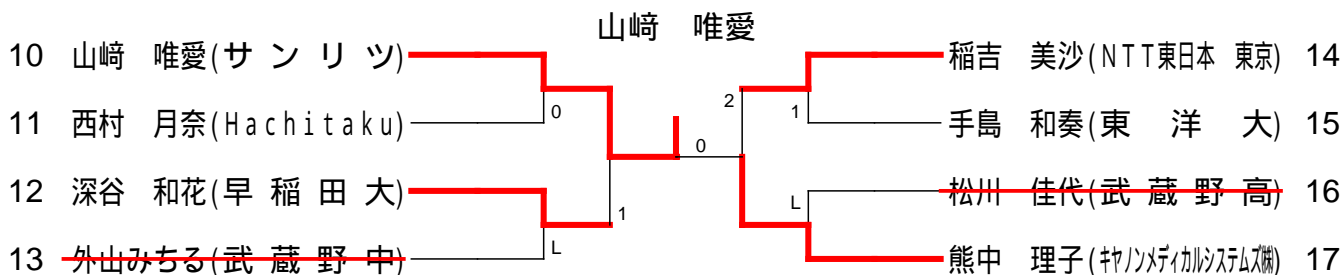
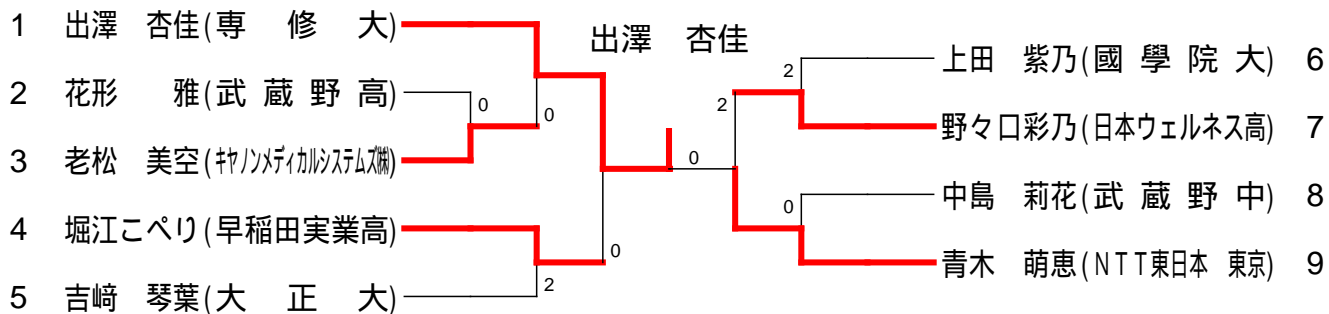

女子シングルス(2)

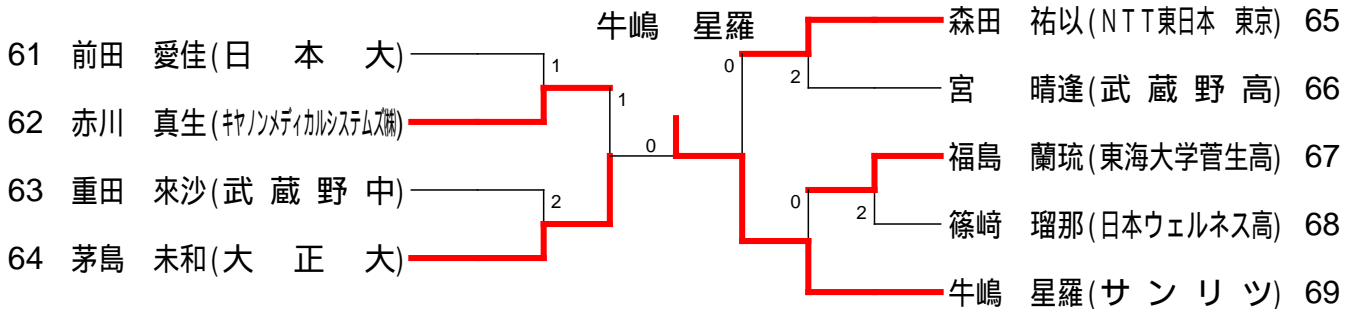
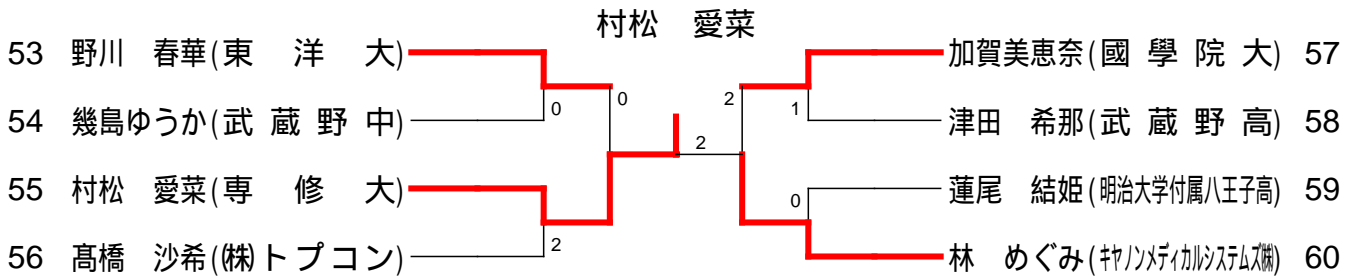
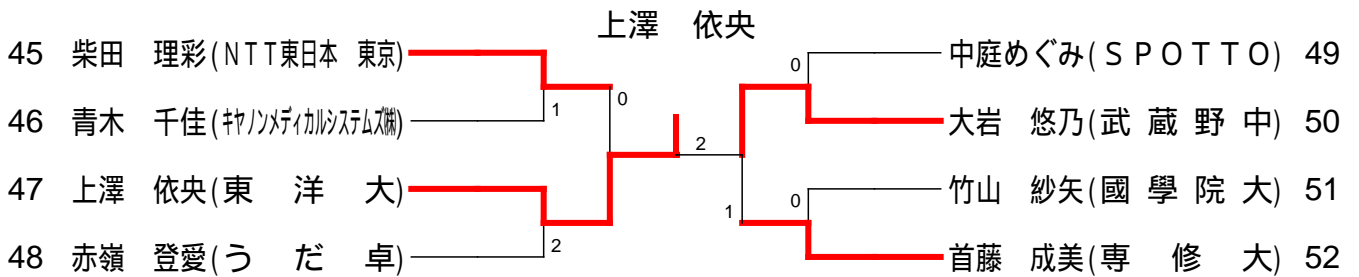
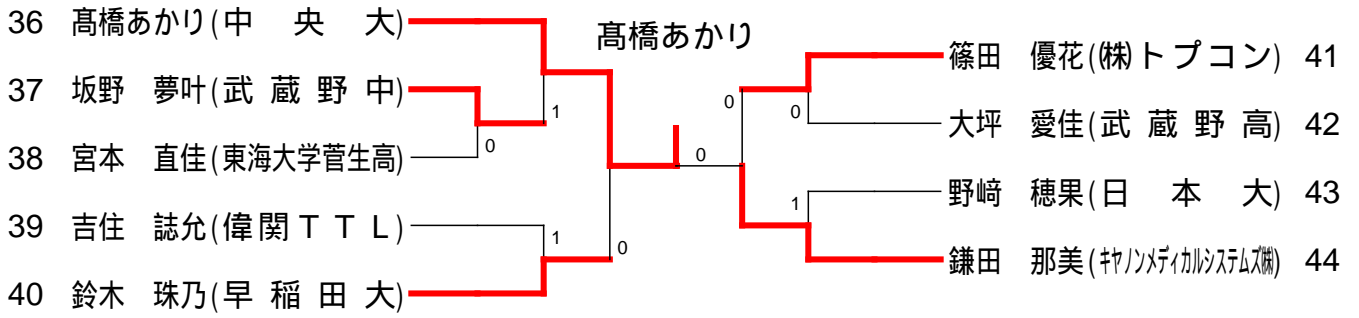

敗者復活戦 男子

飯村 悠太

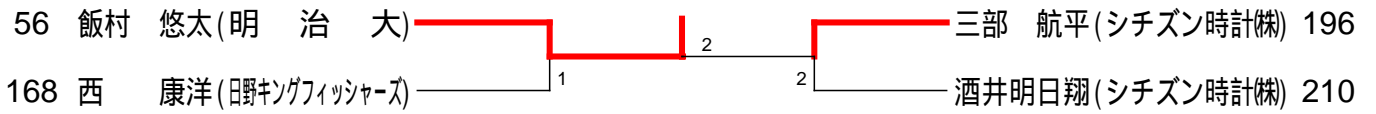

芝 拓人

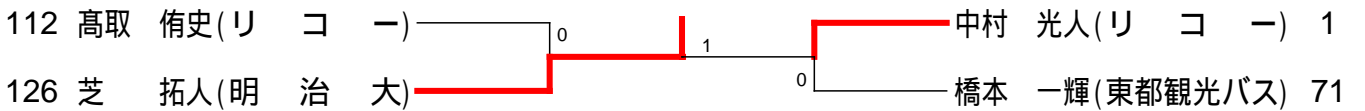

敗者復活戦 女子

萩井菜津子

