

## 女子サーティ <代表 5 名 >

< 1 コート >

< 1 ~ 2 コート >

< 2 コート >

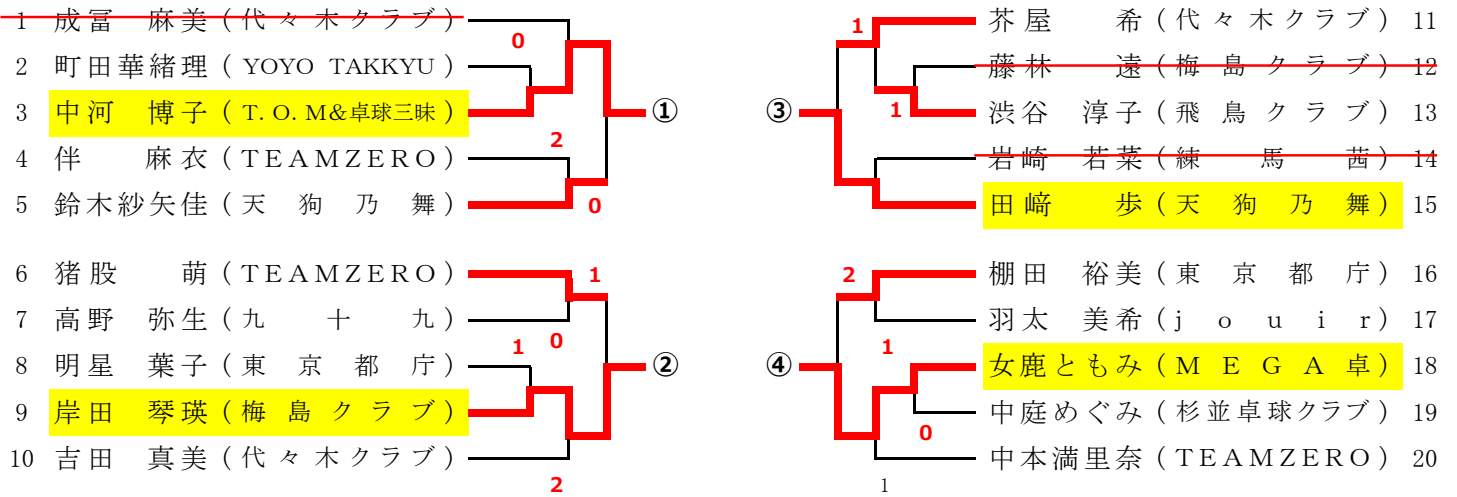

### 決定戦敗者による復活戦

(抽選による組み合わせ/同一チーム考慮なし)

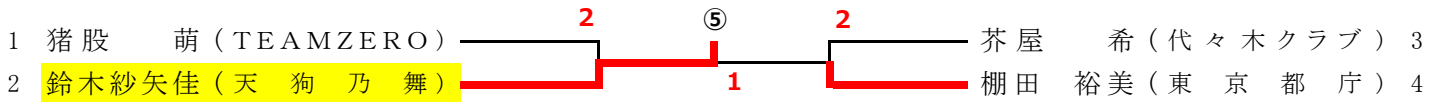

## 女子フォーティ <代表 5 名 >

< 3 コート >

< 3 ~ 6 コート >

< 5 コート >

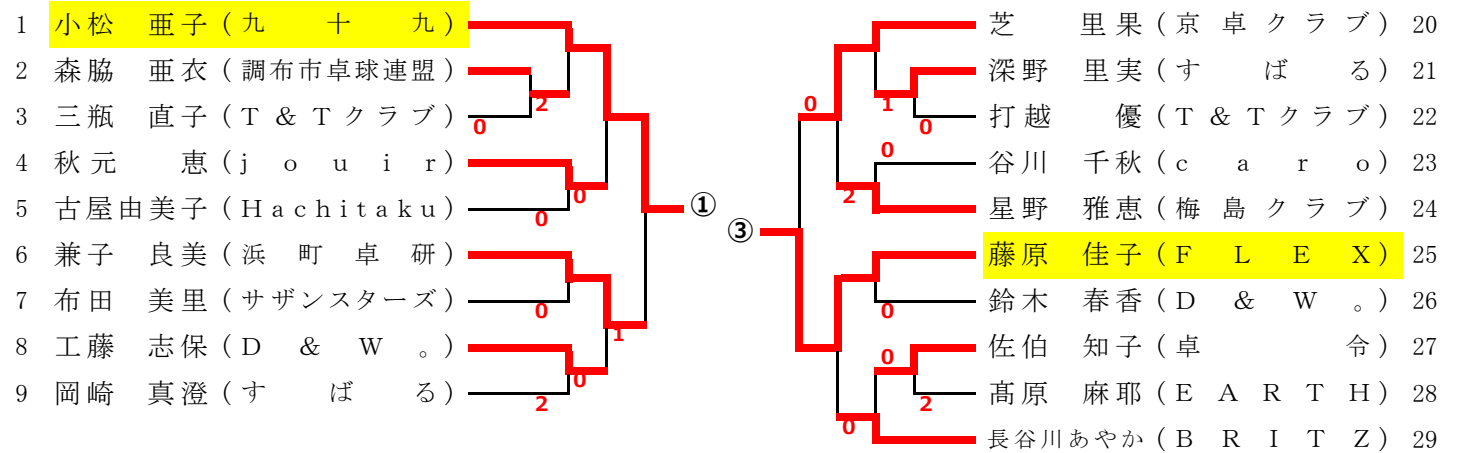

< 4 コート >

< 6 コート >

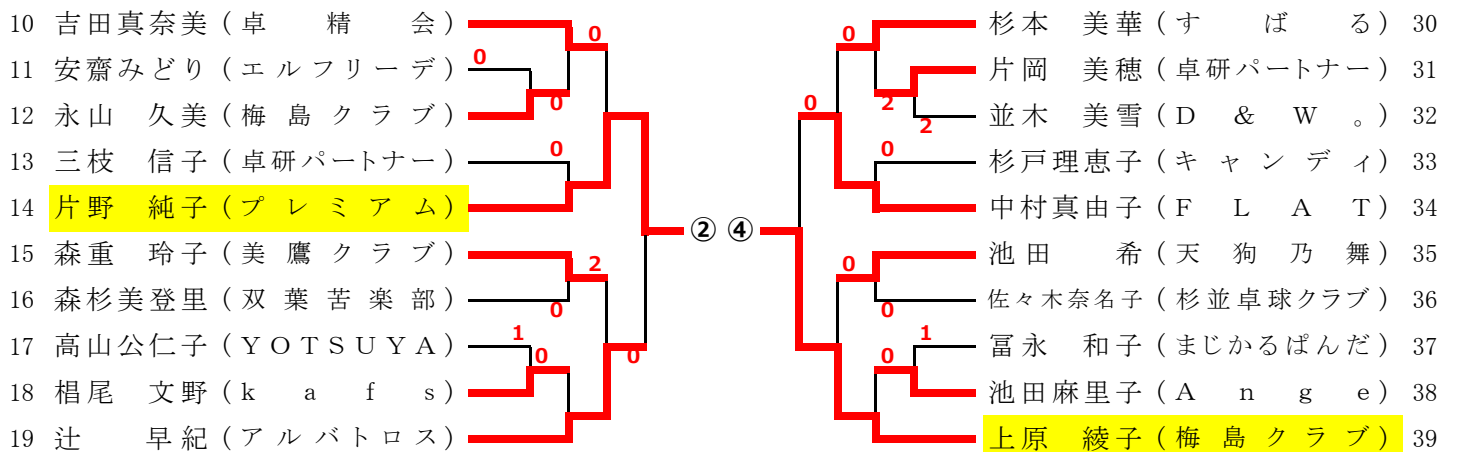

### 決定戦敗者による復活戦

(抽選による組み合わせ/同一チーム考慮なし)

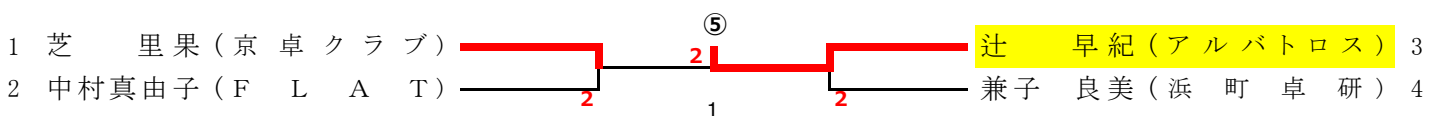

# 女子フィフティ(1) <代表5名>

< 7 ~ 10コート >

< 7・8コート >

< 9・10コート >

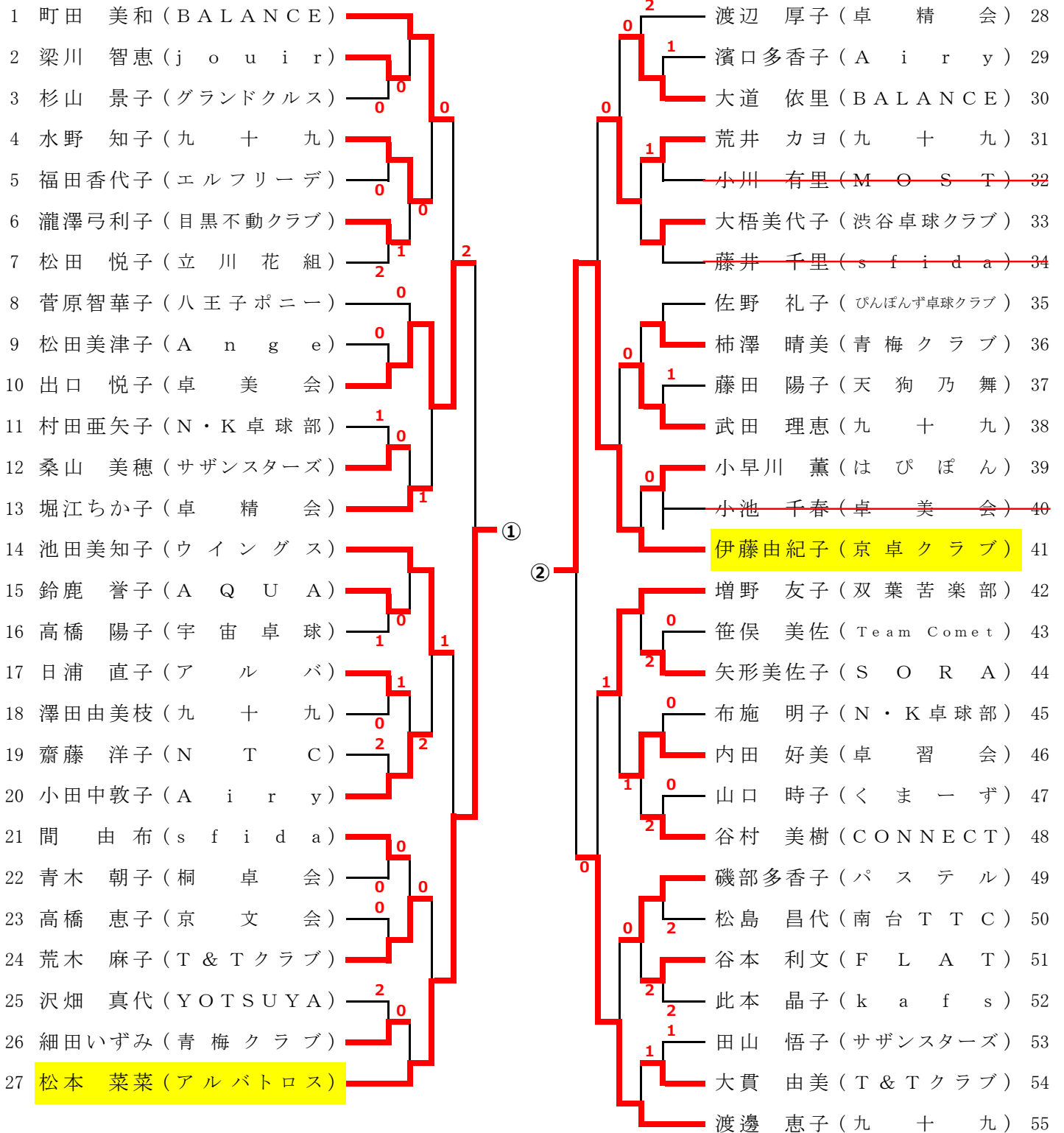

# 女子フィフティ (2)

< 11 ~ 14コート >

< 11・12コート >

< 13・14コート >

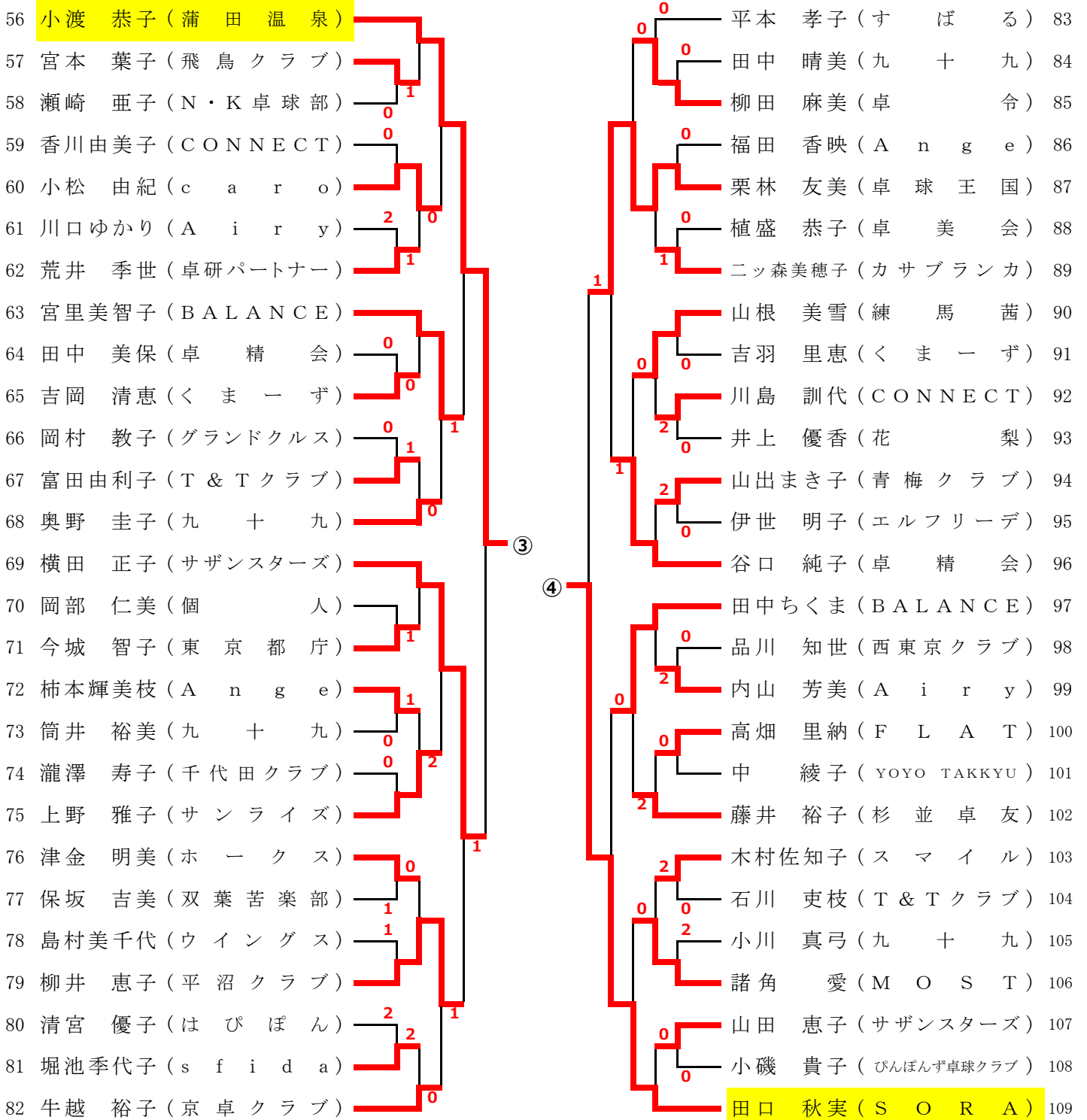

## 決定戦敗者による復活戦

(抽選による組み合わせ/同一チーム考慮なし)

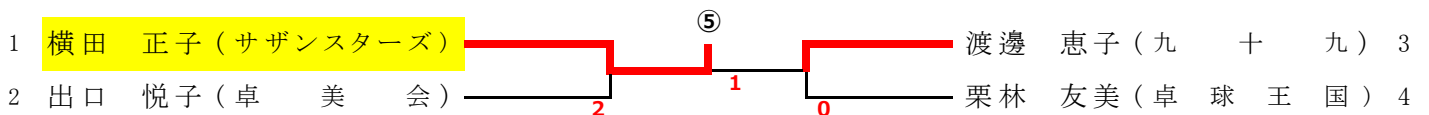

# 女子ローシックスティ<代表5名>

<15~18コート>

<15コート>

<17コート>

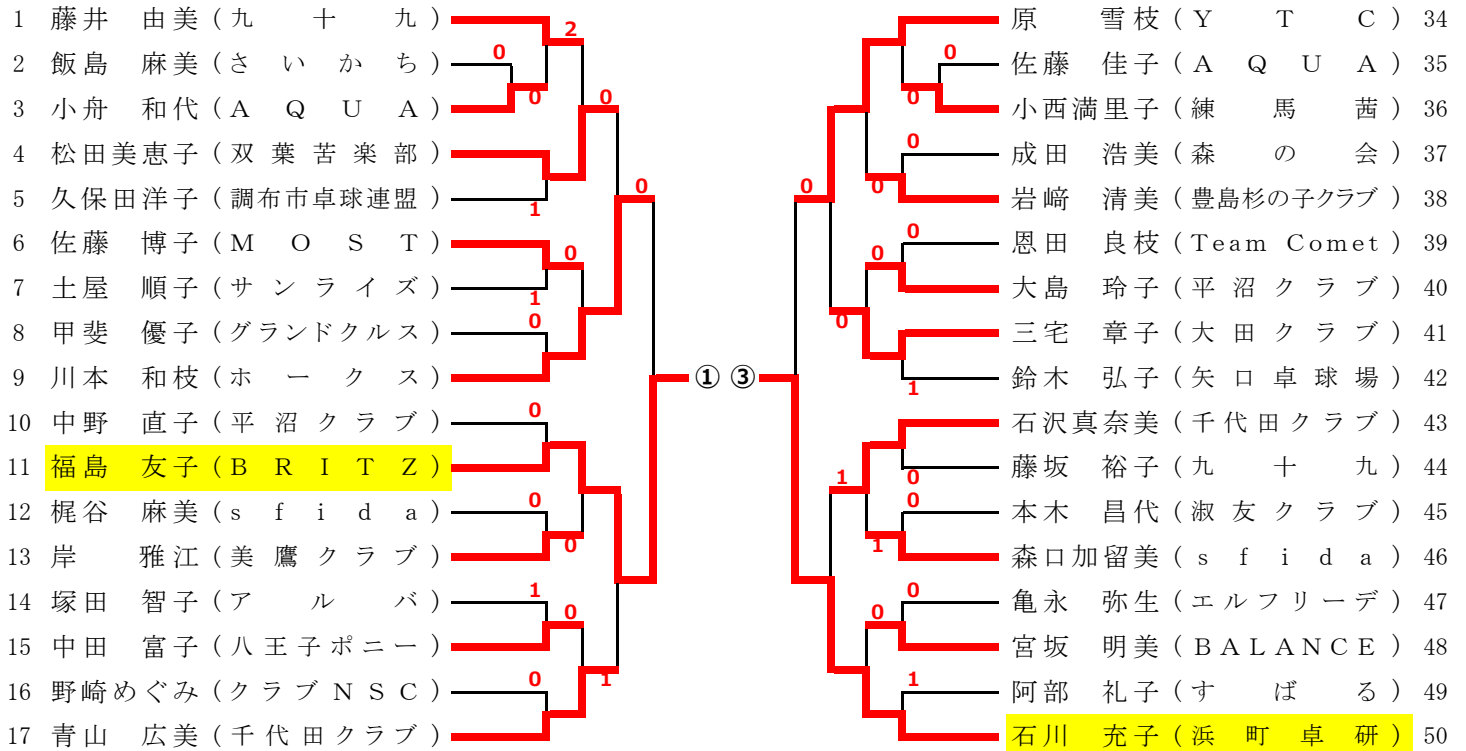

<16コート>

<18コート>

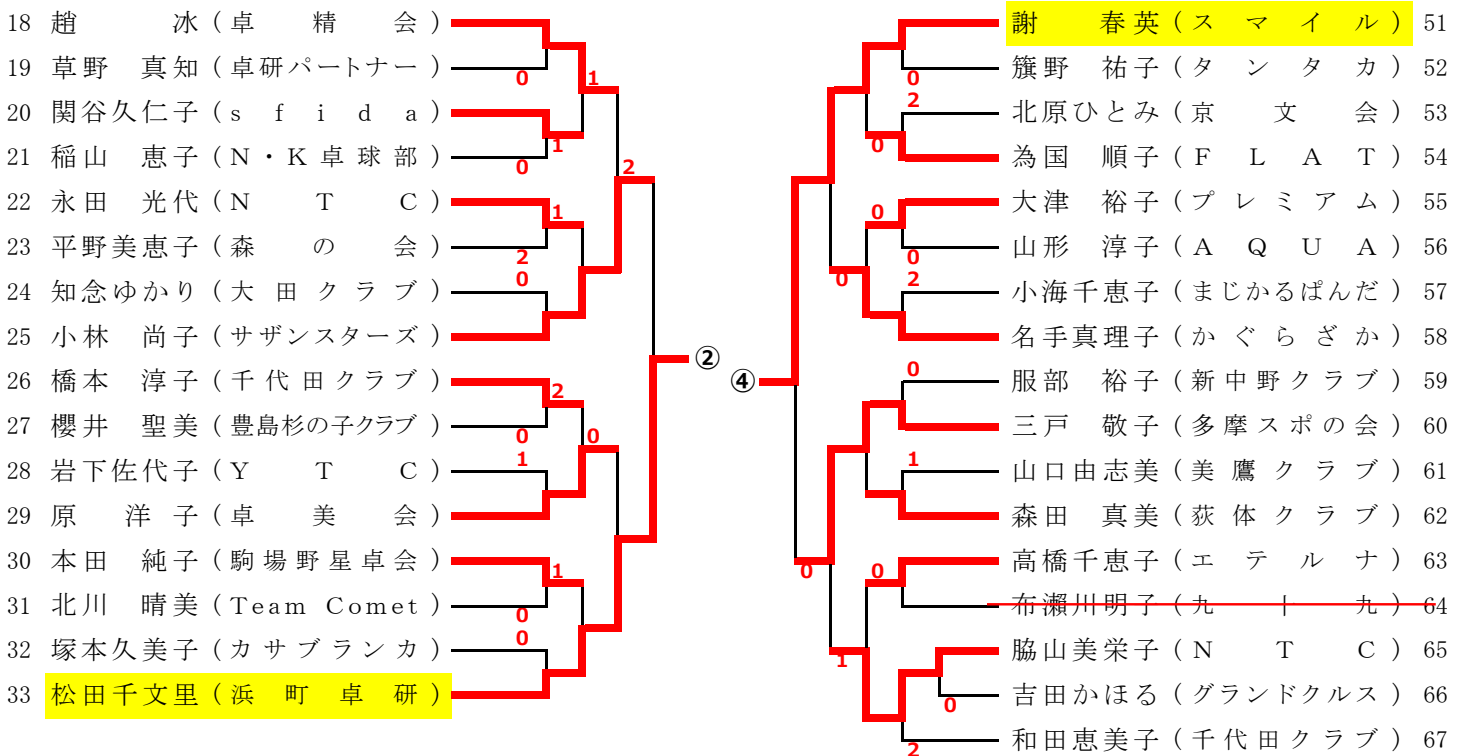

## 決定戦敗者による復活戦

(抽選による組み合わせ/同一チーム考慮なし)

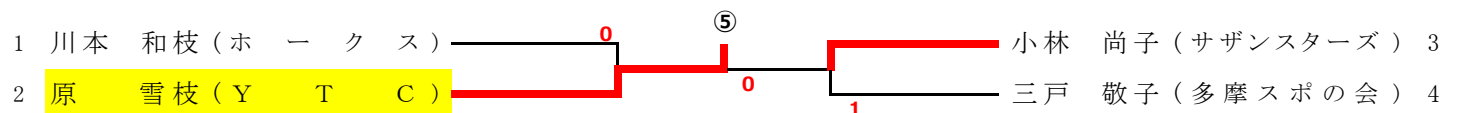

# 女子ハイシックスティ <代表 5名>

< 19 ~ 22 コート >

< 19 コート >

< 21 コート >

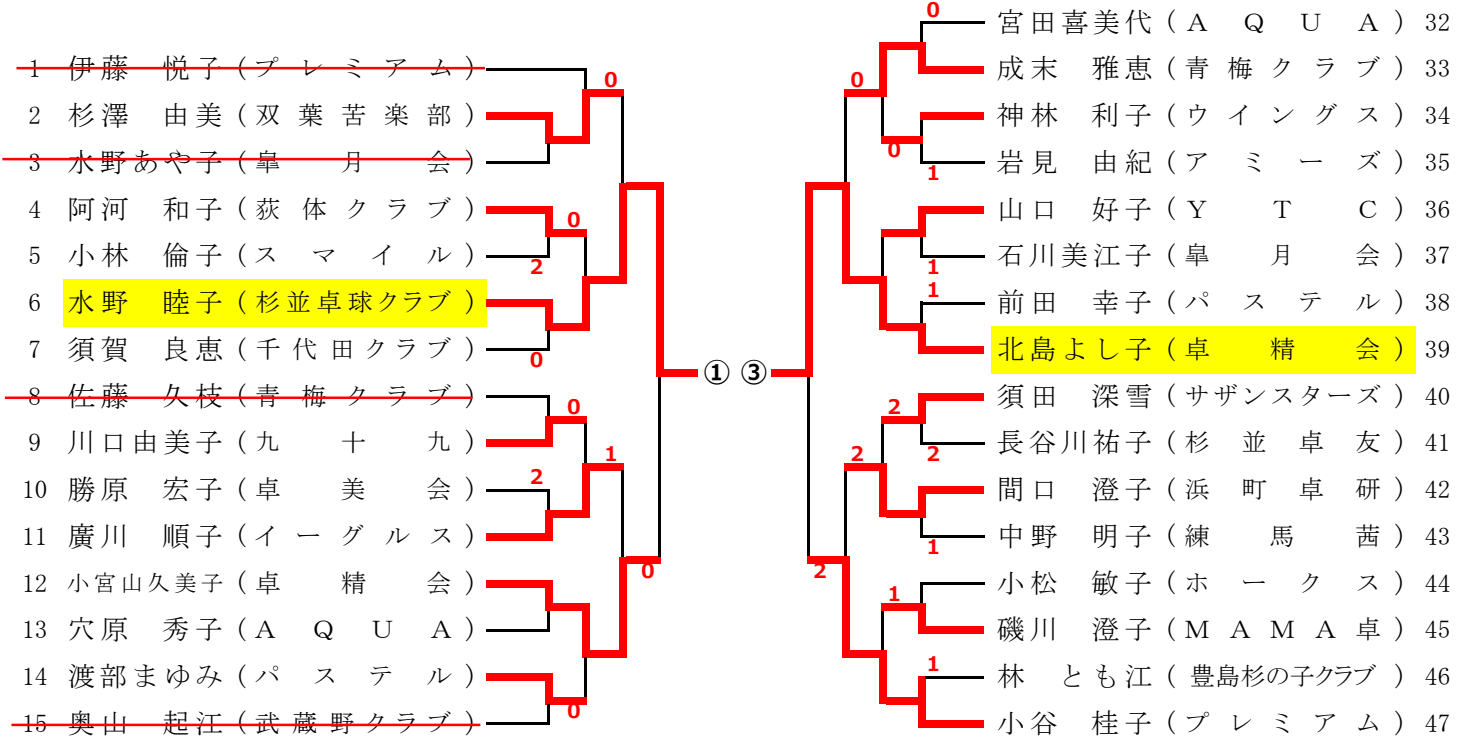

< 20 コート >

< 22 コート >

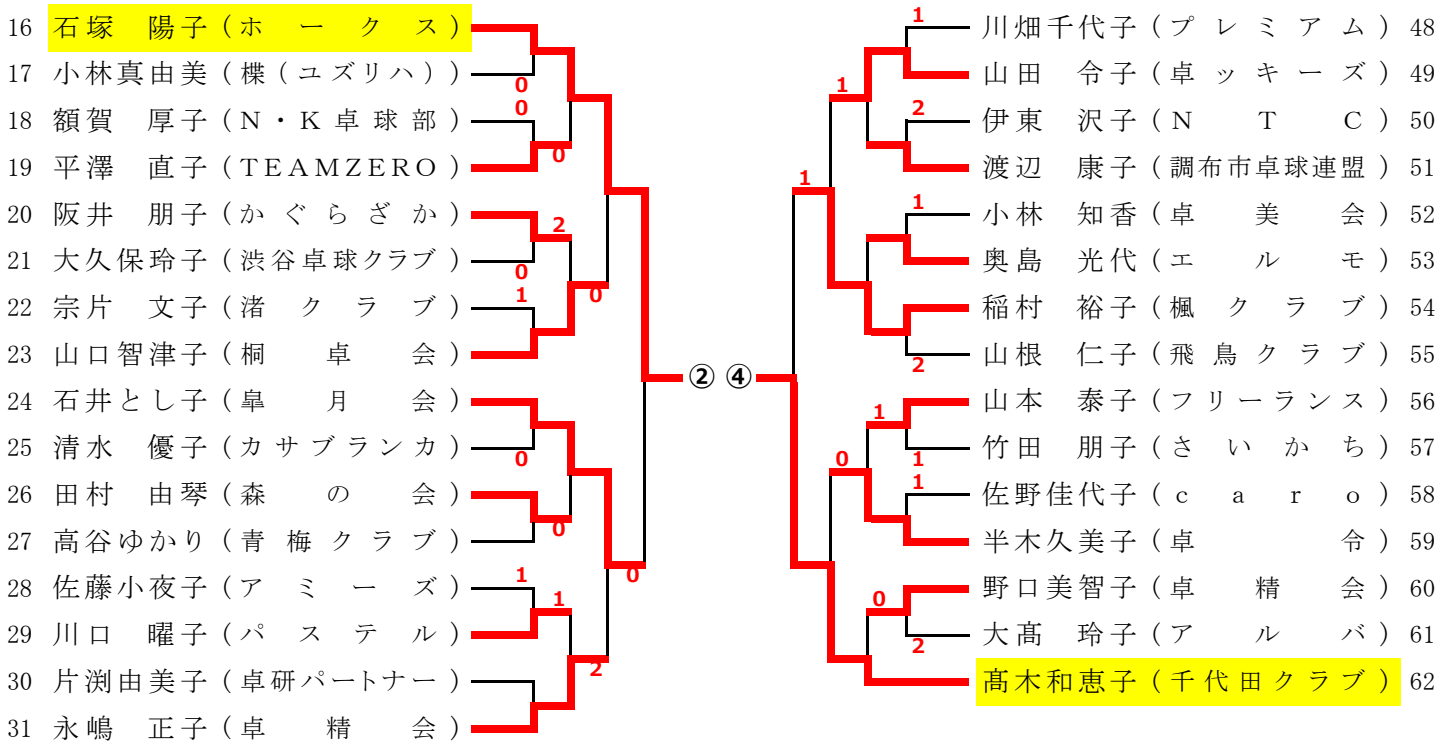

## 決定戦敗者による復活戦

(抽選による組み合わせ/同一チーム考慮なし)

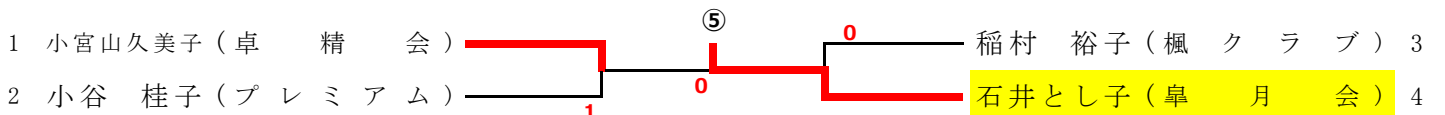

## 女子ローゼンティ <代表 5名>

< 23コート >

< 23 ~ 26 コート >

< 25コート >

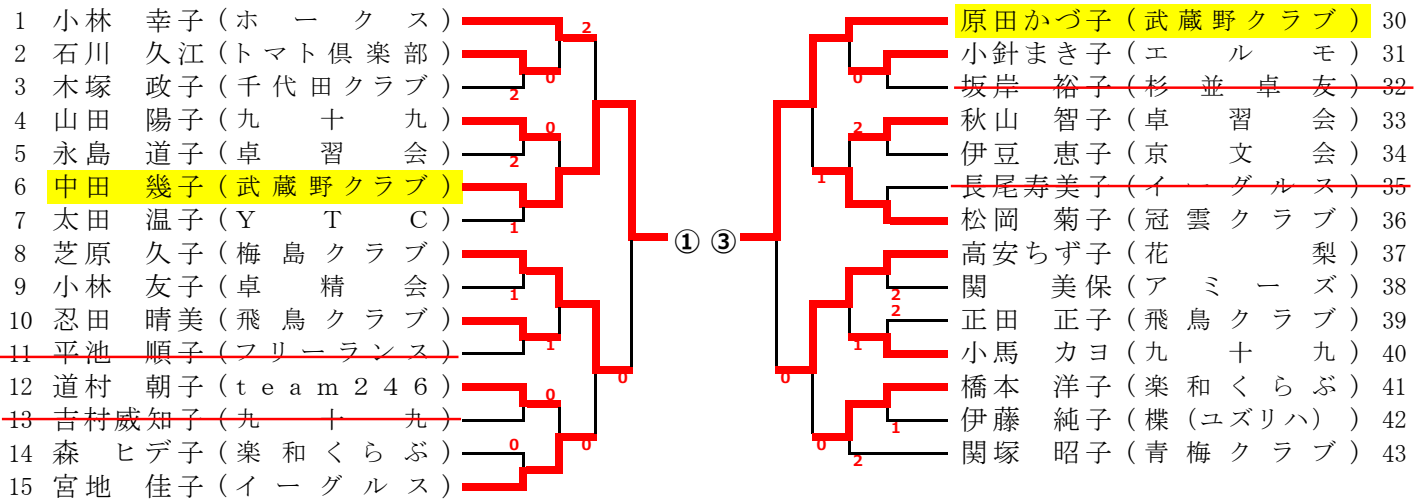

< 24コート >

< 26コート >

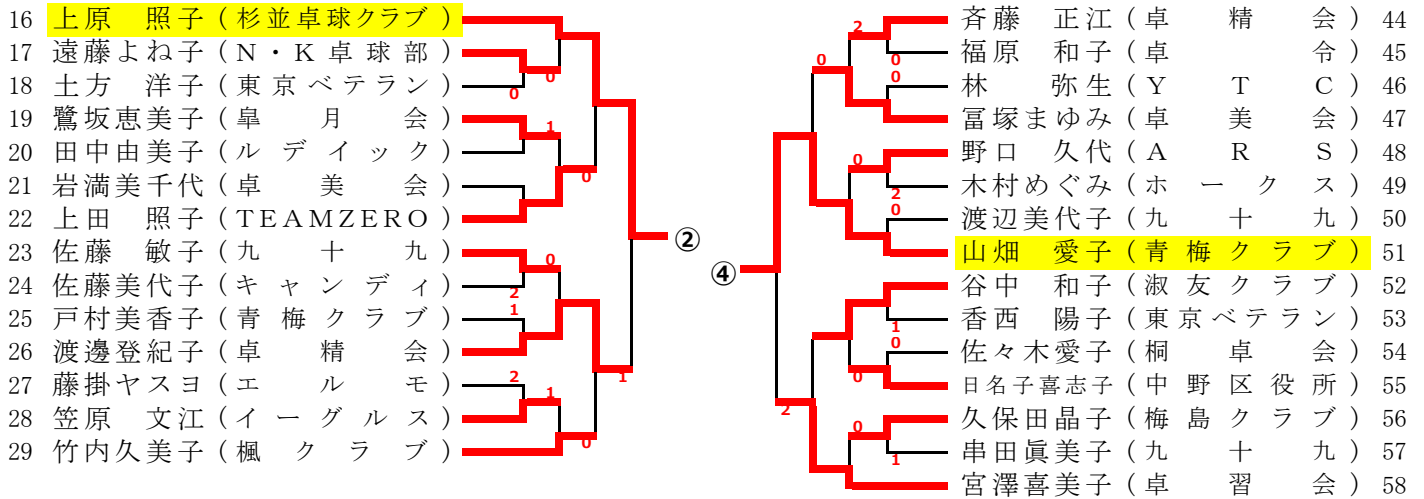

決定戦敗者による復活戦 (抽選による組み合わせ/同一チーム考慮なし)

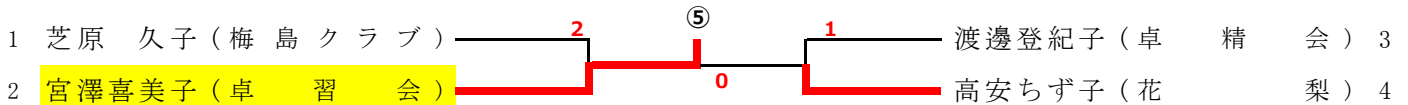

## 女子ハイゼンティ <代表 5名>

< 27コート >

< 27・28 コート >

< 28コート >

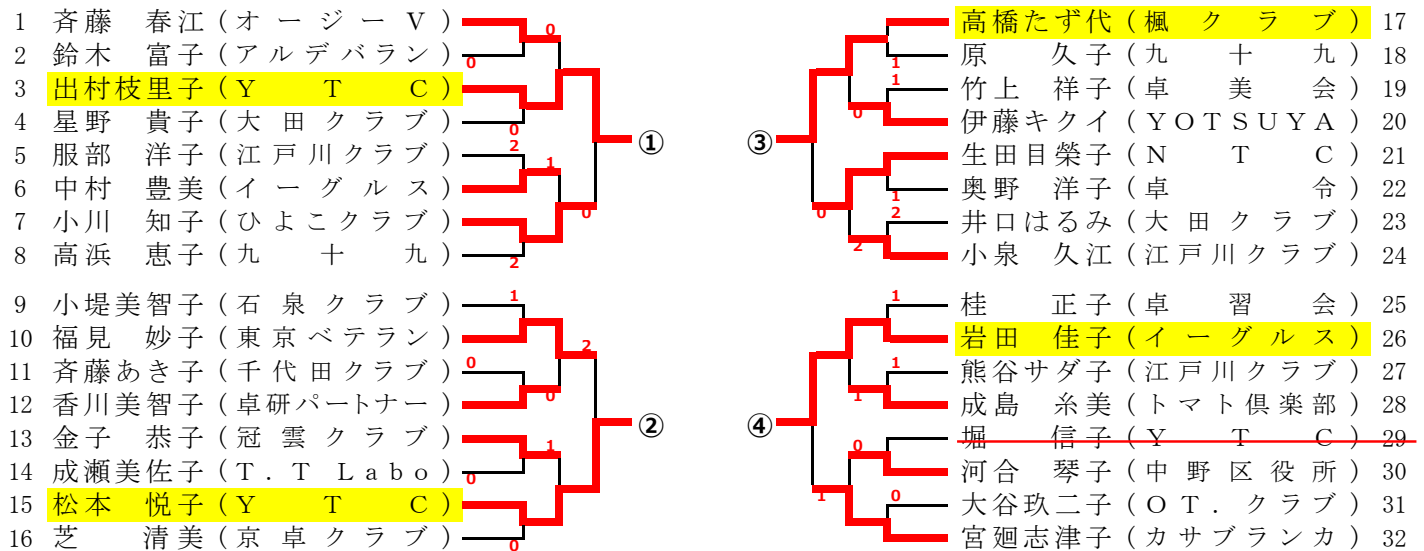

決定戦敗者による復活戦 (抽選による組み合わせ/同一チーム考慮なし)

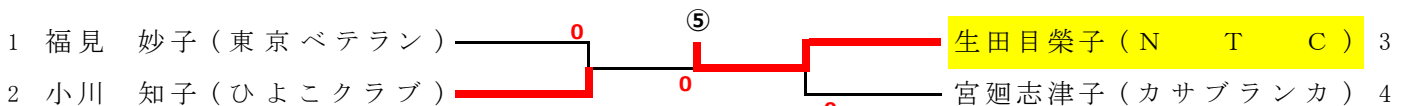

## 女子ローエイティ < 代表 5 名 >

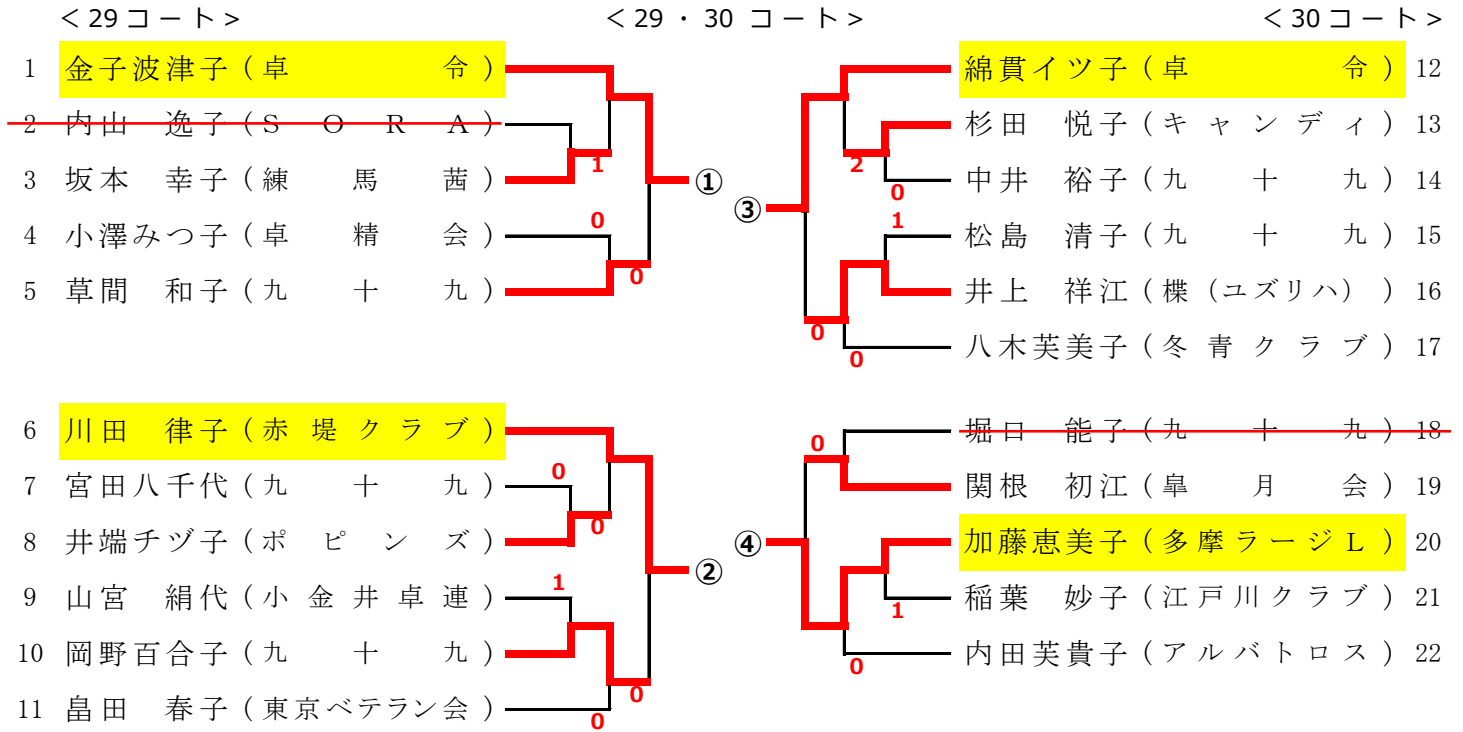

### 決定戦敗者による復活戦

(抽選による組み合わせ/同一チーム考慮なし)

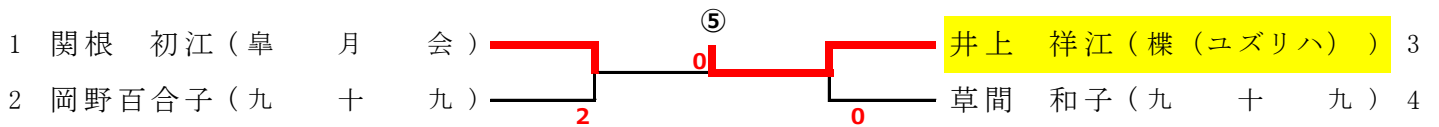

## 女子ハイエイティ < 代表 5 名 >

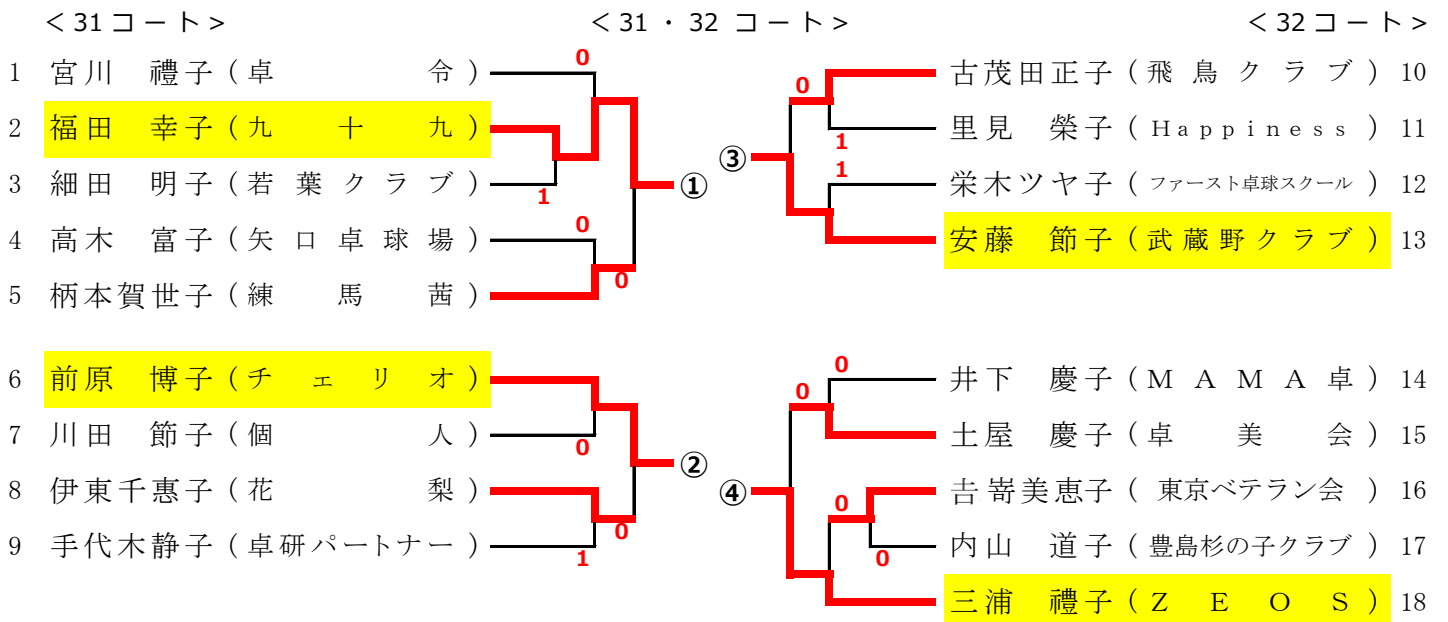

### 決定戦敗者による復活戦

(抽選による組み合わせ/同一チーム考慮なし)

